

LEGENDA DA CAIXA DE INPEÇÃO PARA ATERRAMENTO

- 1 TAMPA FERRO FUNDIDO PARA CAIXA DE PVC 12"
- 2 ALÇA DE FERRO REDONDO Ø 1/2"
- 3 CAIXA DE INPEÇÃO EM PVC 12"
- 4 SOLDA EXOTÉRMICA CABO - HASTE
- 5 HASTE DE ATERRAMENTO Ø 5/8" x 2,40 m
- 6 CABO DE Cu Ni #50mm²

DETALHE DA CAIXA DE INPEÇÃO PARA ATERRAMENTO

SEM ESCALA

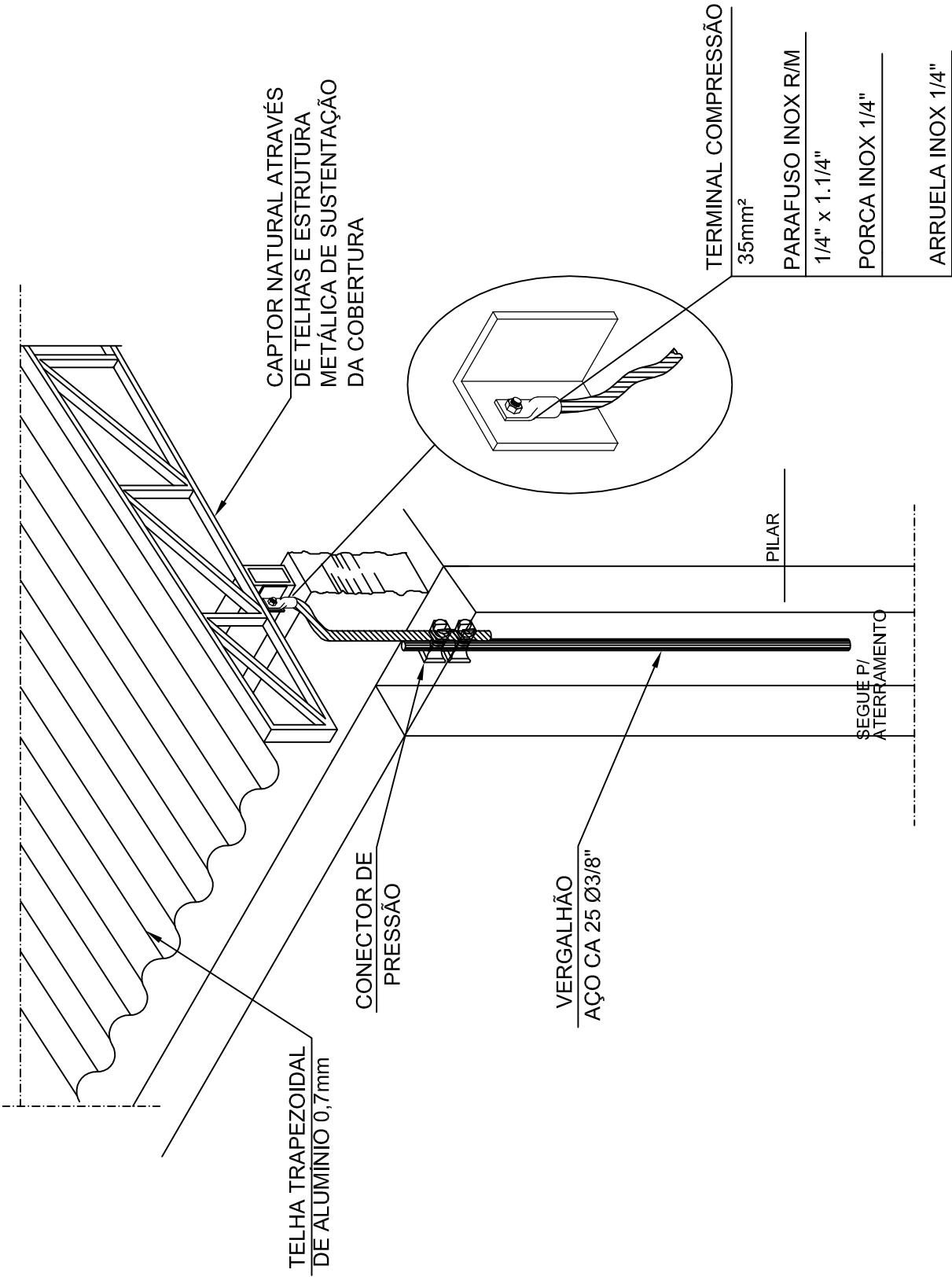

DESCIDA INTERLIGANDO TELHADO METÁLICO COM A MALHA DE ATERRAMENTO

SEM ESCALA

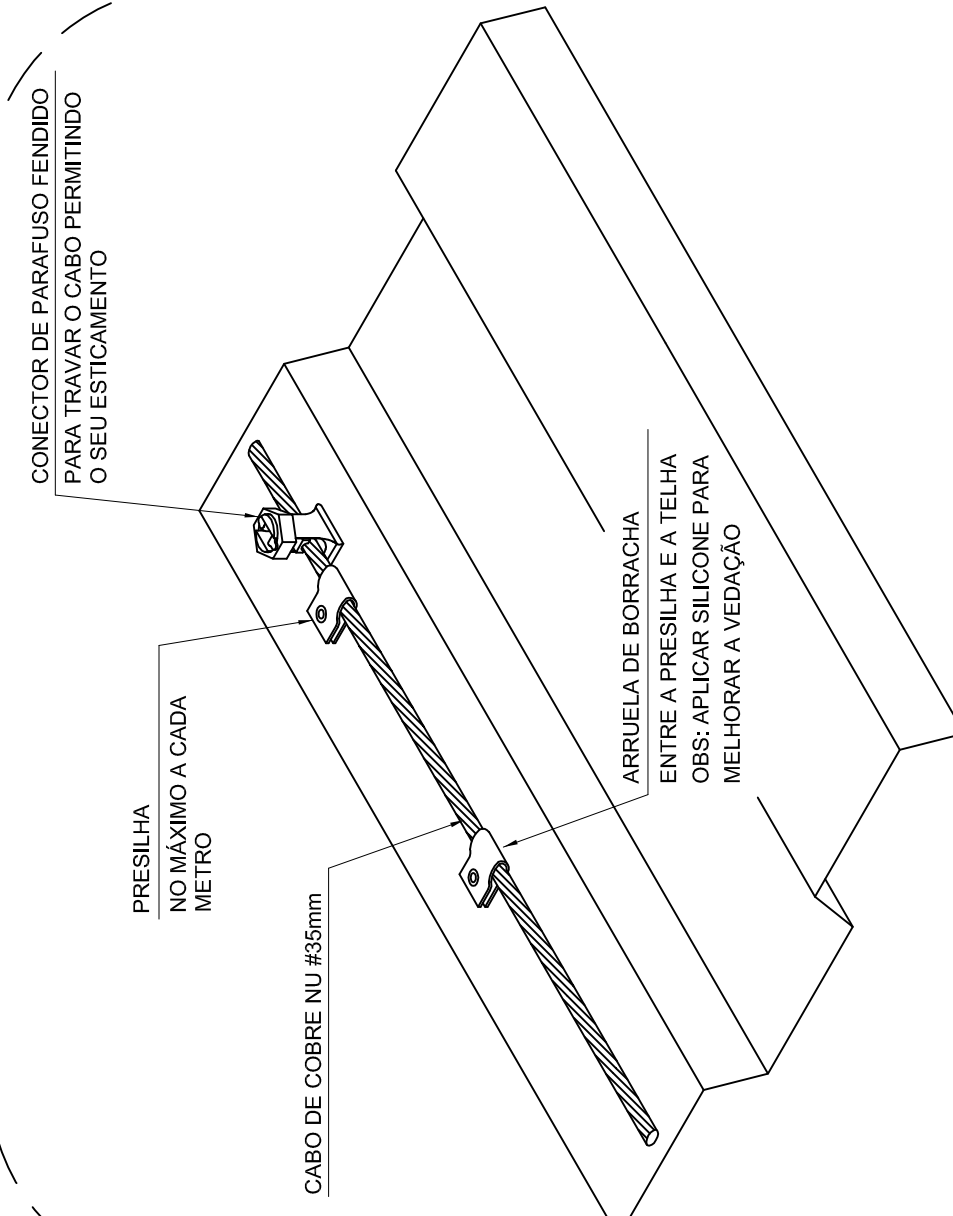

DETALHE DE FIXAÇÃO DA CORDOALHA DO ANEL SUPERIOR DE CAPTAÇÃO SOBRE TELHA METÁLICA

SEM ESCALA

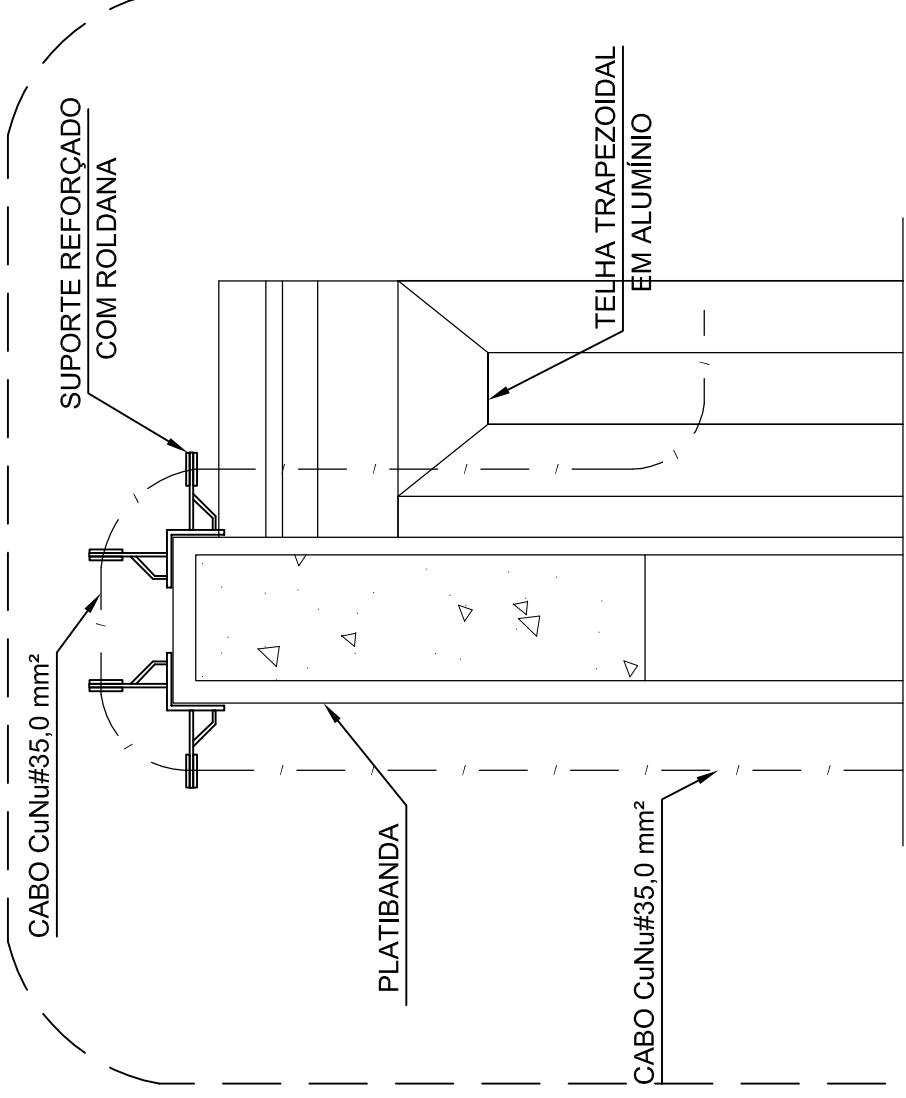

DETALHE DA SUBIDA NA PLATIBANDA

SEM ESCALA

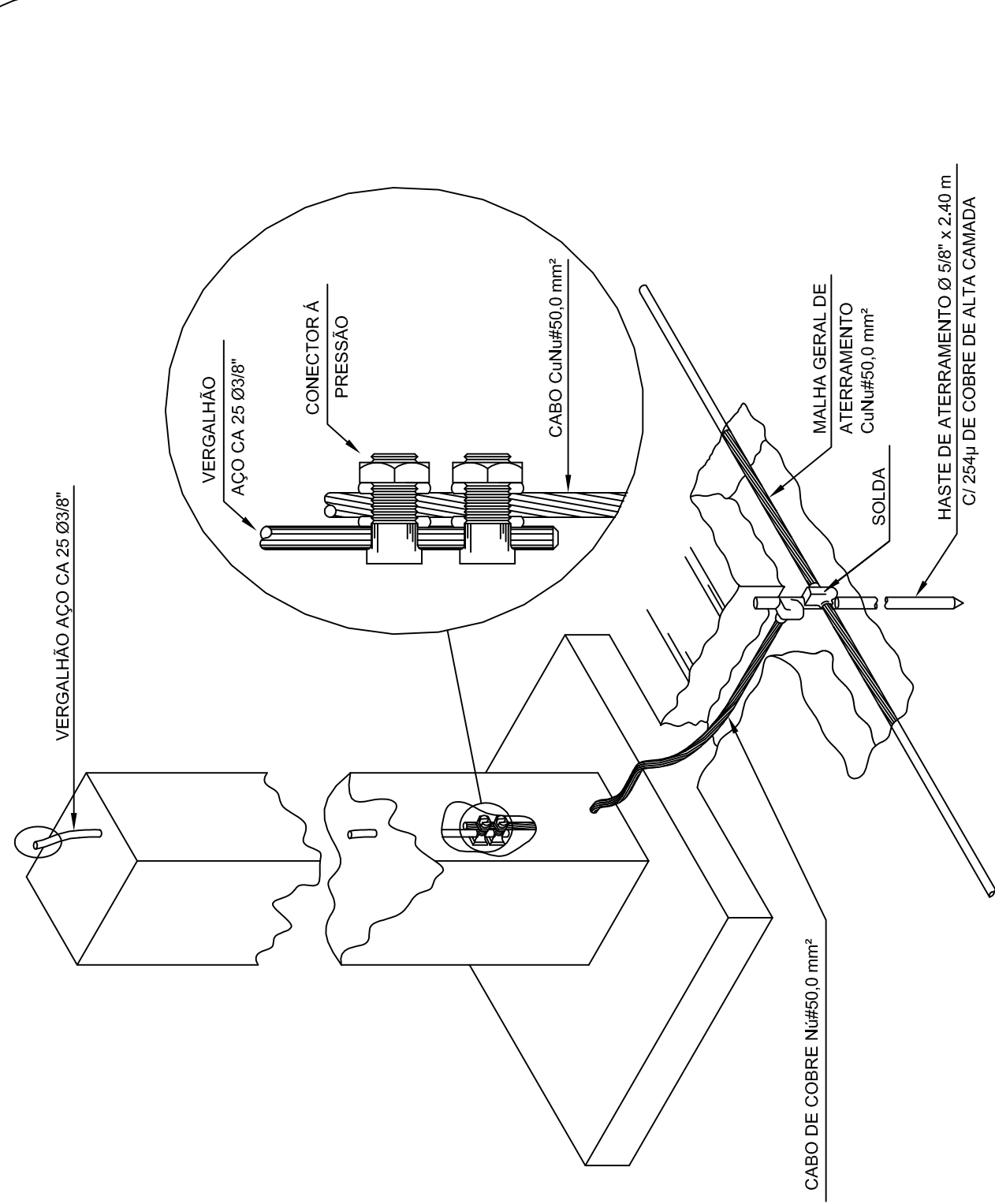

DETALHE DE INTERLIGAÇÃO DA DESCIDA COM A MALHA DE TERRA

SEM ESCALA

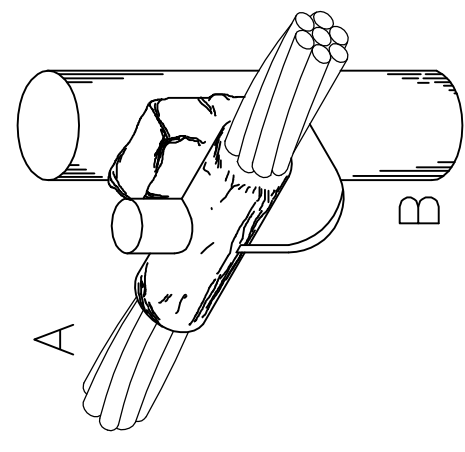

SOLDA EXOTÉRMICA EMENDA CABO/HASTE

SEM ESCALA

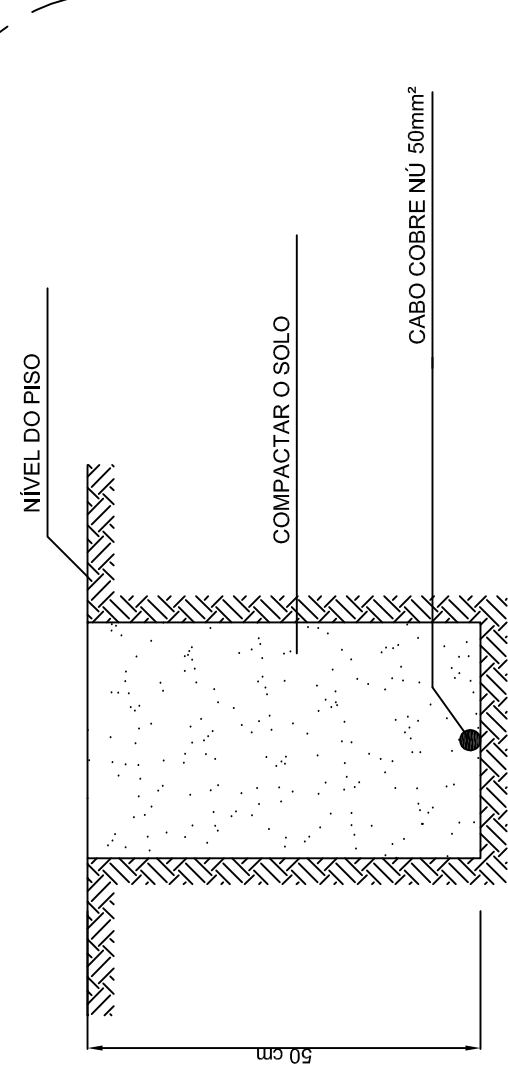

DETALHE DA VALA PARA CABOS DE ATERRAMENTO

SEM ESCALA

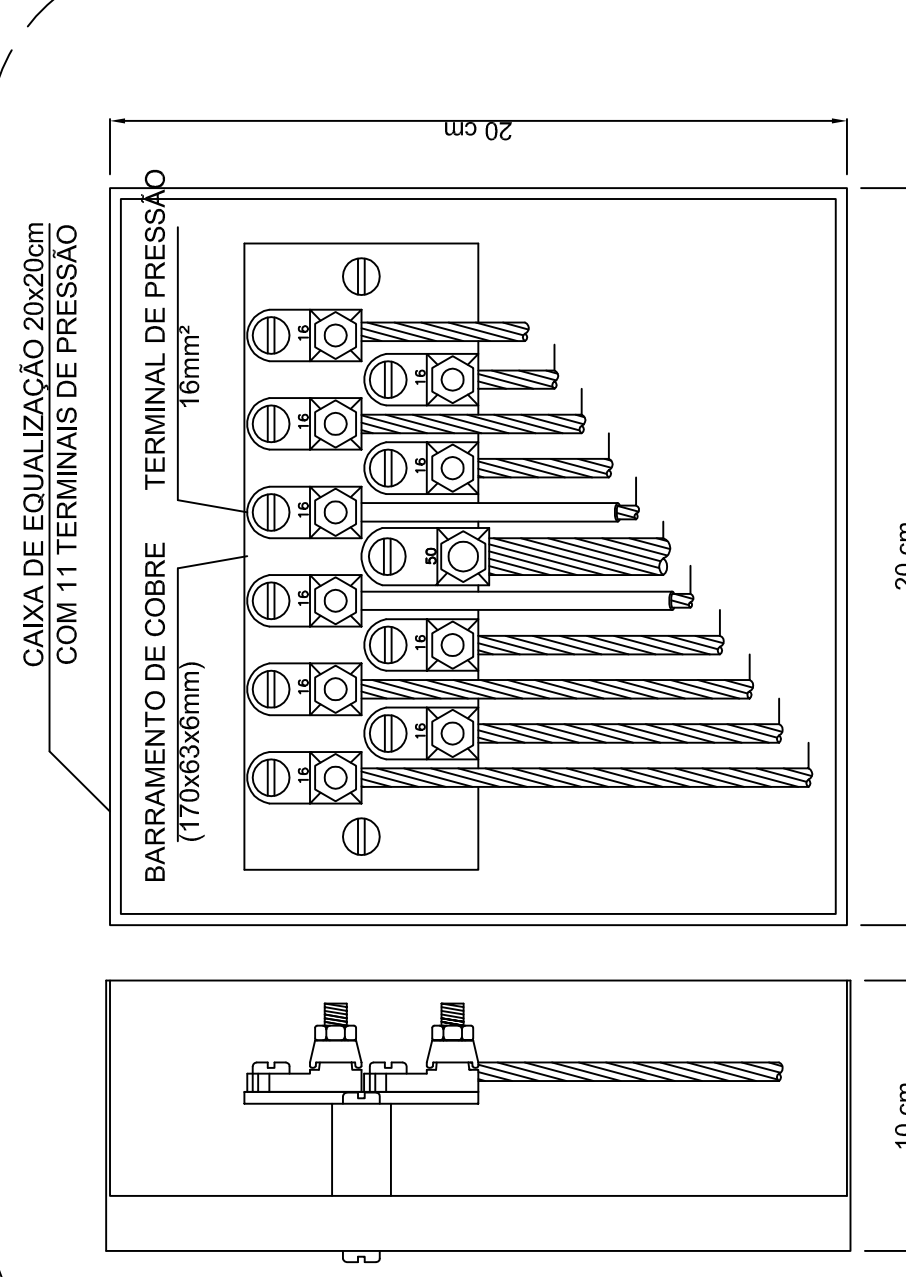

DETALHE DA CAIXA DE EQUALIZAÇÃO DOS POTENCIAIS 20x20cm

SEM ESCALA

DETALHE DE TIPOS DE CONEXÕES COM SOLDA EXOTÉRMICA

SOLDA EXOTÉRMICA

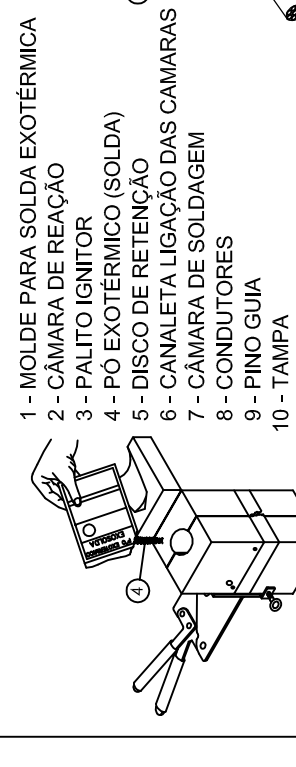

MOLDE PARA SOLDA "CABOX-CABO" (V) INSTALACAO DO CABO NA HORIZONTAL	MOLDE PARA SOLDA "CABOX-CABO" (V) INSTALACAO DO CABO NA HORIZONTAL
MOLDE PARA SOLDA "CABOX-CABO" (V) INSTALACAO DO CABO NA HORIZONTAL	MOLDE PARA SOLDA "CABOX-HASTE" (V) INSTALACAO DO CABO NA HORIZONTAL
MOLDE PARA SOLDA "CABOX-CHAPA" (V) INSTALACAO DO CABO NA VERTICAL PARA BARRA	

NOTA:

ABRIL/2014

Ministério da Saúde

PROPRIETÁRIO:

RESPONSÁVEL TÉCNICO:

AUTORES:

AUTORES DO PROJETO DE SPDA: MARCELO PINOCHATI, ENGº ELETRICISTA CREA Nº 17.695-AM, ART CREA Nº 2858/2013, email: marcus@tecpresonhitec.com.br
 DIREITOS AUTORAIS RESERVADOS - LER 65099

PROPRIETÁRIO: CER IV (FÍSICO-INTELCTUAL-AUDITIVO-VISUAL)

PROJETO: SPDA

TÍTULO: DETALHES

FORMATO: A1

REFERÊNCIAS: 04

PRIMEIRA: SPDA

04

TEPRO

Projetos e Construções Ltda.
 End.: Av. Itacardado Neves, 423,
 Sala 07, Coad. Koppentzen, Pg. 10
 Curitiba - PR - Brasil
 E-mail: tepr@teproprojetos.com.br

EXECUTIVO: Engº Marcos Mesquita

REVISÃO: Engº Júlio Vainilo

COORDENADOR: Engº Marcos Mesquita

ESCALA: Indefinida

DATA: Outubro/2013